

SEZIONE SUPERIORE QUADRO STRUMENTI (G1268195)

SMONTAGGIO E MONTAGGIO

SMONTAGGIO

NOTA:

Le figure possono essere leggermente diverse, ma le informazioni essenziali sono sempre corrette.

1. Scollegare il cavo di massa della batteria. Per ulteriori informazioni vedere: [Specifiche](#) (414-00 Batteria e sistema di carica - Informazioni generali, Specifiche).
2. Rendere sicuro il sistema SRS. Per ulteriori informazioni vedere: [Interventi standard in officina](#) (100-00 Informazioni generali, Descrizione e funzionamento).
3. Staccare il rinforzo lato guida del cruscotto. Per ulteriori informazioni vedere: [Rinforzo cruscotto lato guida](#) (501-12 Cruscotto e console, Smontaggio e montaggio).
4. Staccare il pannello di rivestimento del dispositivo di regolazione lato passeggero. Per ulteriori informazioni vedere: [Pannello di rivestimento bocchetta aria lato passeggero](#) (412-01 Distribuzione e filtraggio aria, Smontaggio e montaggio).

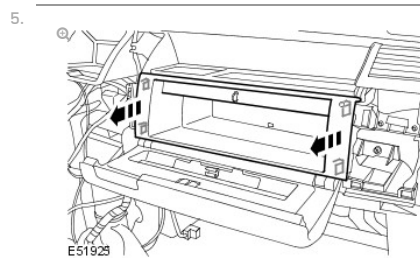

Rimuovere il vassoio del vano di stivaggio.

- Allentare i 4 fermi.

6. Rimuovere l'altoparlante del cruscotto. Per ulteriori informazioni vedere: [Altoparlante sul cruscotto](#) (415-03 Altoparlanti, Smontaggio e montaggio).
7. Rimuovere entrambi i pannelli di rivestimento superiori del montante "A". Per ulteriori informazioni vedere: [A-Pillar Trim Panel](#) (501-05 Interior Trim and Ornamentation, Smontaggio e montaggio).

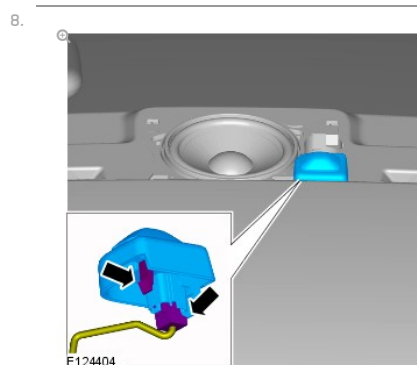

Smontare il sensore solare.

- Sganciare i fermi.
- Scollegare il connettore elettrico.

9.

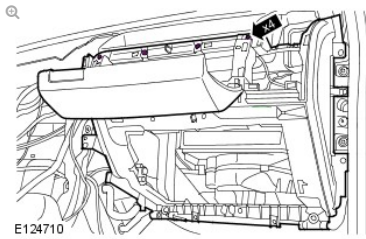

Smontare le viti di fissaggio superiori del rinforzo lato passeggero del cruscotto.

10.

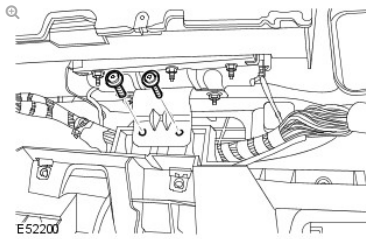

Staccare la staffa del modulo airbag lato passeggero.

- Svitare e togliere le 2 viti Torx.

11.

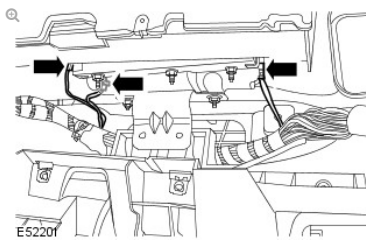

Scollegare i 3 connettori elettrici dal modulo airbag lato passeggero.

12.

NOTA:

Evitare di fare cadere la vite all'interno del cruscotto.

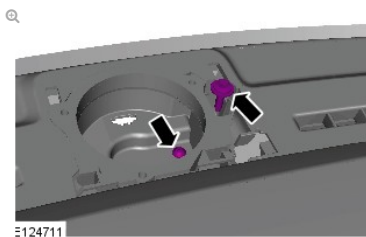

Smontare 1 vite Torx e 1 bullone dall'apertura dell'altoparlante della sezione superiore del cruscotto.

13.

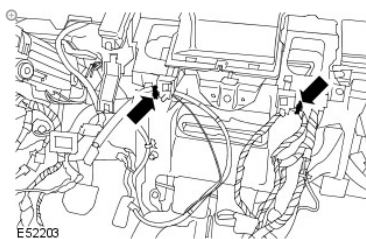

Staccare il cablaggio del cruscotto.

- Allentare i 2 fermi.

14.

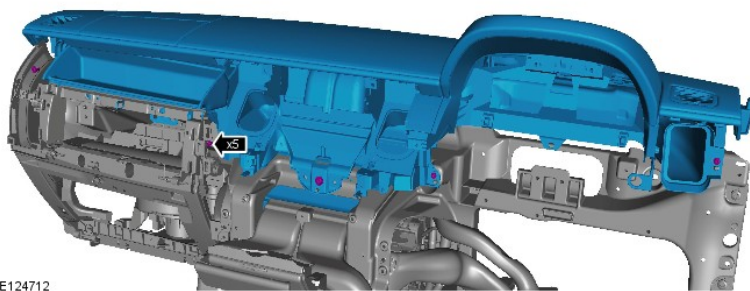

E124712

Con l'aiuto di un assistente, staccare la sezione superiore del cruscotto.

- Svitare e togliere le 5 viti Torx.

15.

NOTA:

Non scomporre ulteriormente se il complessivo viene staccato solo per facilitare l'accesso.



E47176

Smontare il modulo airbag lato passeggero.

- Rimuovere i 4 dadi.

16.

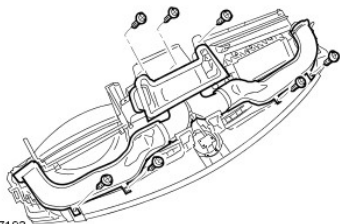

E47193

Smontare il condotto di sbrinamento del parabrezza.

- Svitare le sette viti.

MONTAGGIO

1. Montare il condotto di sbrinamento del parabrezza.
 - Serrare le viti.
2. Montare il modulo airbag lato passeggero.
 - Serrare i dadi alla coppia di 10 Nm (7 lb ft).
3. Con l'aiuto di un assistente, montare la sezione superiore del cruscotto.
 - Serrare le viti.
 - Fissare il cablaggio.
4. Serrare la vite dell'apertura dell'altoparlante della sezione superiore del cruscotto a 10 Nm (7 lb ft).
5. Fissare la staffa del modulo airbag lato passeggero.
 - Serrare le viti Torx alla coppia di 25 Nm (18 lb ft).
6. Collegare i connettori elettrici del modulo airbag lato passeggero.
7. Montare le viti di fissaggio superiori del rinforzo lato passeggero del cruscotto.

8. Montare il sensore solare.
 - Collegare il connettore elettrico.
 - Fissare con i fermi.

9. Montare i pannelli di rivestimento del montante "A". Per ulteriori informazioni vedere: [A-Pillar Trim Panel \(501-05 Interior Trim and Ornamentation, Smontaggio e montaggio\)](#).

10. Montare l'altoparlante Per ulteriori informazioni vedere: [Altoparlante sul cruscotto \(415-03 Altoparlanti, Smontaggio e montaggio\)](#).

11. Montare il vassoio del vano di stivaggio.
 - Fissare i 4 fermi.

12. Montare il pannello di rivestimento del dispositivo di regolazione lato passeggero. Per ulteriori informazioni vedere: [Pannello di rivestimento bocchetta aria lato passeggero \(412-01 Distribuzione e filtraggio aria, Smontaggio e montaggio\)](#).

13. Montare il rinforzo lato guida del cruscotto. Per ulteriori informazioni vedere: [Rinforzo cruscotto lato guida \(501-12 Cruscotto e console, Smontaggio e montaggio\)](#).

14. Collegare il cavo di massa della batteria. Per ulteriori informazioni vedere: [Specifiche \(414-00 Batteria e sistema di carica - Informazioni generali, Specifiche\)](#).